

RSM850

przełączniki subminiaturowe - sygnałowe

wersja THT ②



wersja SMT ③

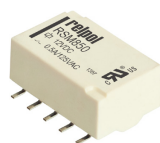

- Przełączniki polaryzowane, monostabilne
- Cewki DC do 24 V DC, niska moc cewek 0,14 ... 0,20 W
- Do obwodów drukowanych • Uszczelnione, do lutowania na fali i mycia; do lutowania rozpliwowego • Wytrzymałość elektryczna 1000 Vrms
- Aplikacje: do urządzeń telekomunikacyjnych, urządzeń biurowych, systemów alarmowych, przyrządów pomiarowych, urządzeń monitoringu medycznego, urządzeń AV, czujników sterowania
- Zgodność z FCC Część 68 - 1500 V - przepięcie atmosferyczne
- Uznania, certyfikaty, dyrektywy: RoHS, 

Dane styków

Liczba i rodzaj zestyków		2P
Materiał styków		AgPd/Au złączenie magazynowe
Znamionowe / maks. napięcie zestyków	AC	125 V / 250 V
Minimalne napięcie zestyków		10 mV ①
Znamionowy prąd obciążenia w kategorii	AC1	0,5 A / 125 V AC
	DC1	2 A / 30 V DC
Minimalny prąd zestyków		0,01 mA ①
Obciążalność prądowa trwała zestyku		2 A
Maksymalna moc łączeniowa w kategorii	AC1	62,5 VA
Rezystancja zestyków		≤ 50 mΩ

Dane cewki

Napięcie znamionowe	DC	3, 5, 6, 9, 12, 24 V
Napięcie odpadowe		DC: ≥ 0,1 U _n
Roboczy zakres napięcia zasilania		patrz Tabela 1
Znamionowy pobór mocy	DC	0,14 W 3 ... 12 V 0,20 W 24 V

Dane izolacji wg PN-EN 60664-1

Rezystancja izolacji		1 000 MΩ	500 V DC, 60 s
Napięcie probiercze		1 000 V AC	typ izolacji: podstawowa
• pomiędzy cewką a stykami		1 000 V AC	rodzaj przerwy: oddzielenie niepełne
• przerwy zestykowej		1 000 V AC	typ izolacji: podstawowa
• pomiędzy torami prądowymi		1 000 V AC	typ izolacji: podstawowa
Odległość pomiędzy cewką a stykami		≥ 0,5 mm	
• w powietrzu		≥ 0,9 mm	
• po izolacji			

Pozostałe dane

Czas zadziałania / powrotu (wartości typowe)		3 ms / 3 ms
Trwałość łączeniowa		
• w kategorii AC1	1 200 cykli/h	10 ⁵ 0,5 A, 125 V AC
• w kategorii DC1	1 200 cykli/h	2 x 10 ⁵ 1 A, 30 V DC
Trwałość mechaniczna	10 800 cykli/h	10 ⁸
Wymiary (a x b x h)		THT: 14,3 x 9,3 x 5,4 mm ② SMT: 14,3 x 9,3 x 6,6 mm ③
Masa		1,5 g
Temperatura otoczenia		
(bez kondensacji i/lub oblodzenia)	• pracy	THT: -40...+70 °C SMT: -40...+85 °C
Stopień ochrony obudowy		IP 67 wg PN-EN 60529
Ochrona przed oddziaływaniem środowiska		RTIII wg PN-EN 61810-7
Odporność na udary		50 g (500 m/s ²) 11 ms - funkcjonalna
Odporność na wibracje		3 mm DA (stała amplituda) 10...55 Hz
Temperatura lutowania		
• na fali		THT: maks. 260 °C
• ręczne lutownicą o mocy maks. 60 W		THT: maks. 350 °C
• rozpliwowe		SMT: patrz „Profile lutowania rozpliwowego”
Czas lutowania		
• na fali		THT: maks. 5 s
• ręczne lutownicą o mocy maks. 60 W		THT: maks. 3 s
• rozpliwowe		SMT: patrz „Profile lutowania rozpliwowego”

Dane zaznaczone pogrubionym drukiem dotyczą standardowych wykonań przełączników. ① Wartości dotyczą nowych przełączników, które nie były używane dla sygnałów przekraczających wartości maksymalne 10 mA i/lub 6 V (DC lub AC). Po przekroczeniu prądu 10 mA i/lub 6 V (DC lub AC) przełącznik nie może być stosowany do sygnałów o wartościach minimalnych wskazanych w karcie technicznej. ② Dla wersji THT: obudowa - kolor czarny. ③ Dla wersji SMT: obudowa - kolor biały.

ŚRODKI OSTROŻNOŚCI:

- Należy upewnić się, że parametry produktu opisane w jego specyfikacji zapewniają margines bezpieczeństwa dla prawidłowej pracy urządzenia lub systemu oraz bezwzględnie unikać użytkowania, które przekracza parametry produktu.
- Nigdy nie dotykać części urządzenia produktu znajdującego się pod napięciem.
- Należy upewnić się, że produkt podłączony jest prawidłowo. Nieprawidłowe podłączenie może spowodować złe działanie, nadmierne przegrzewanie oraz ryzyko powstania ognia.
- Jeśli istnieje ryzyko, że wadliwa praca produktu mogłaby spowodować dotkliwe straty materialne lub zagrażać zdrowiu i życiu ludzi lub zwierząt, należy konstruować urządzenia lub systemy tak, aby wyposażone były w podwójny system bezpieczeństwa, gwarantujący niezawodną pracę.

Wymiary

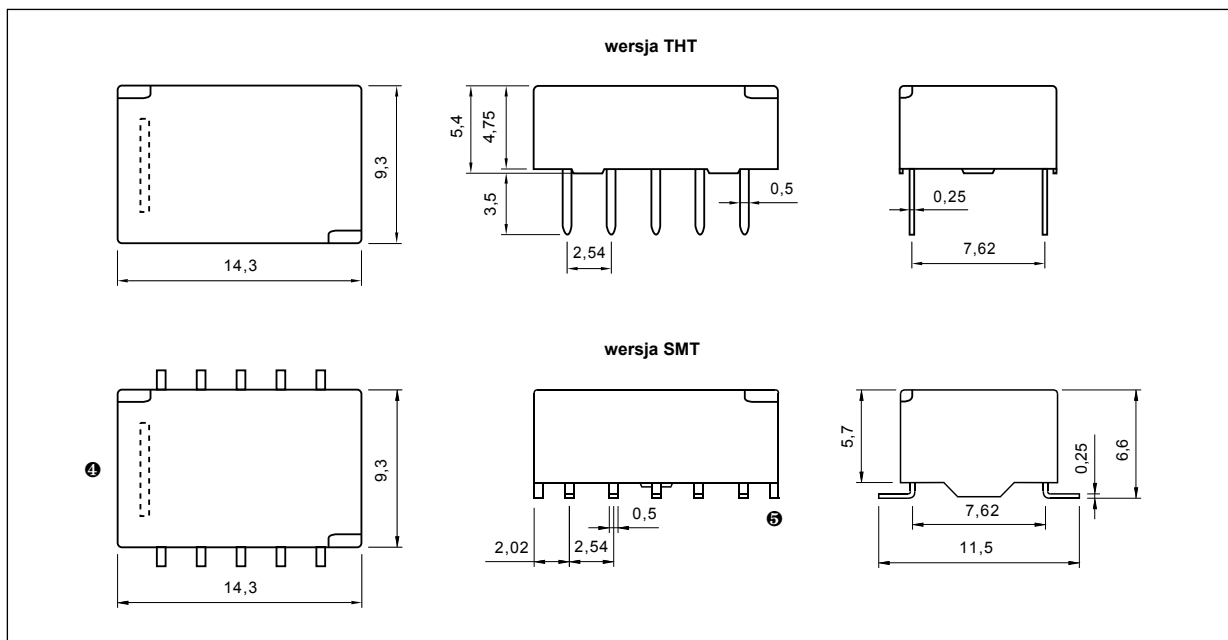

Schematy połączeń (widok od strony wyprowadzeń)

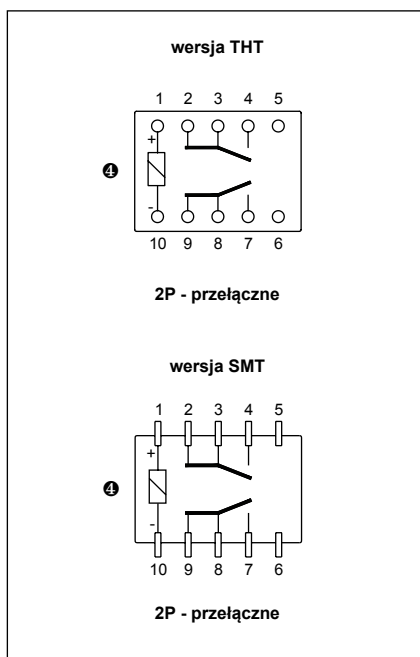

④ Usytuowanie wyprowadzeń cewki wskazuje pionowy pasek na obudowie przełącznika. ⑤ Powierzchnia klejenia przełącznika do płytki drukowanej.

Profile lutowania rozpliwowego SMT

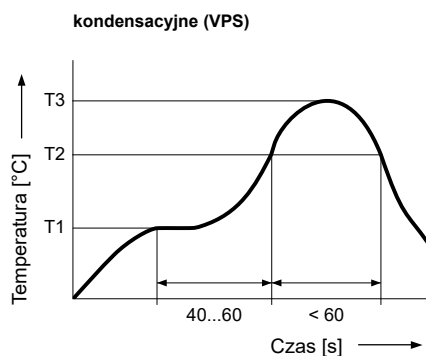
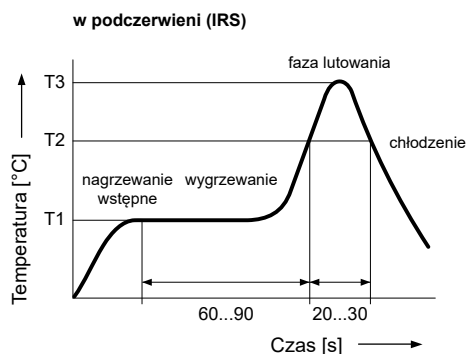

1. Nie przekraczać dopuszczalnych parametrów dla procesu lutowania rozpliwowego (przekroczenie parametrów może doprowadzić do uszkodzenia przełącznika). 2. Należy schłodzić pola lutownicze po lutowaniu możliwie szybko, aby uniknąć uszkodzenia przełączników. Chłodzenie nie powinno odbywać się szybciej niż 6 °C/s. 3. Przełączniki po procesie lutowania mogą być poddane procesowi zmywania płytki drukowanej. Należy unikać procesu mycia w zimnym środku myjącym bezpośrednio po lutowaniu. Przełączniki powinny schłodzić się do temperatury pokojowej, zanim zostaną poddane procesowi mycia. Zalecane jest stosowanie łagodnych środków myjących np. na bazie alkoholu. Należy unikać agresywnych detergentów myjących, które mogą wchodzić w reakcję z uszczelnieniem i obudową przełącznika i doprowadzić do jego uszkodzenia. Zabronione jest mycie przełączników w myjkach ultradźwiękowych.

Rozstaw otworów montażowych - wersja THT (widok od strony lutowania)

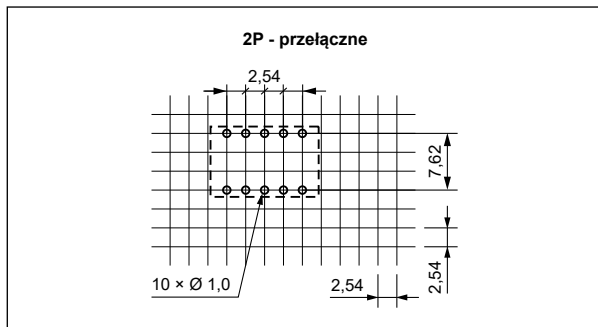

Pola lutownicze - wersja SMT (widok od strony lutowania)

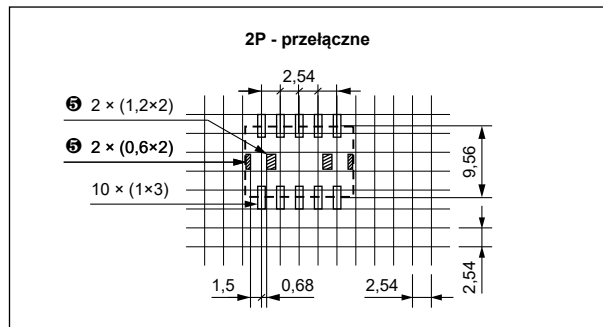

5 Powierzchnia klejenia przełącznika do płytki drukowanej.

Montaż

Przełączniki **RSM850** przeznaczone są do: • bezpośredniego lutowania w obwodach drukowanych - THT (Through-Hole Technology) • montażu powierzchniowego - SMT (Surface Mounting Technology).

Dane cewki - wykonanie napięciowe, zasilanie prądem stałym

Tabela 1

Kod cewki	Napięcie znamionowe V DC	Rezystancja cewki przy 20 °C Ω	Tolerancja rezystancji	Roboczy zakres napięcia zasilania V DC	
				min. (przy 20 °C)	maks. (przy 20 °C)
1003	3	64,3	± 10%	2,25	7,5
1005	5	178	± 10%	3,75	12,5
1006	6	257	± 10%	4,50	15,0
1009	9	579	± 10%	6,75	22,5
1012	12	1 028	± 10%	9,00	30,0
1024	24	2 880	± 10%	18,00	48,0

Oznaczenia kodowe do zamówień

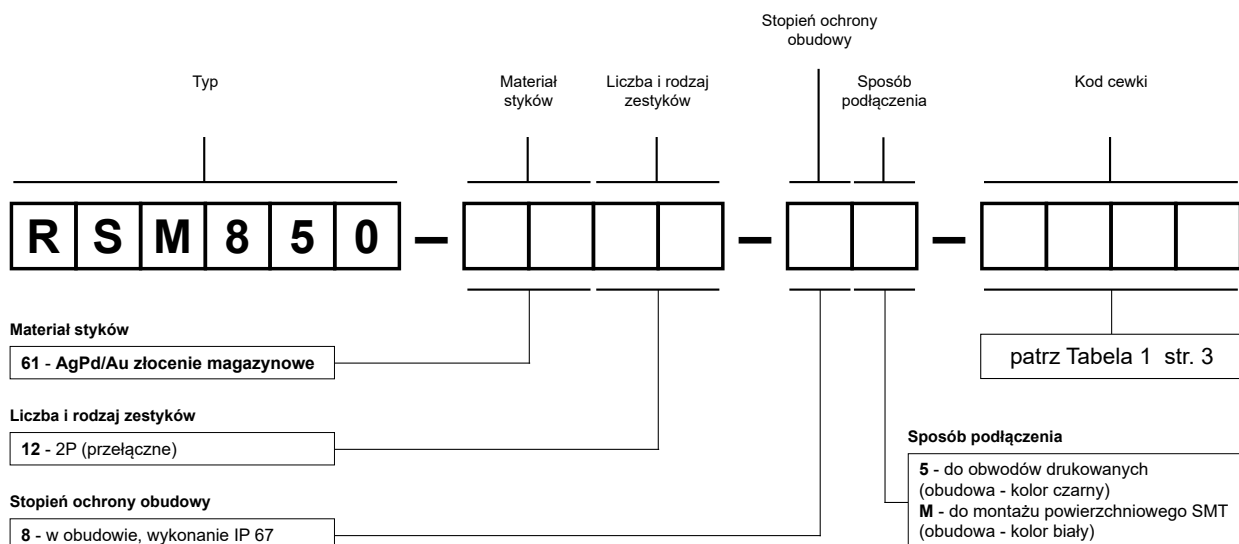

Przykłady kodowania:

RSM850-6112-85-1012

przełącznik **RSM850**, do obwodów drukowanych, dwa zestyki przełączne, materiał styków AgPd/Au złączenie magazynowe, napięcie cewki 12 V DC, w obudowie (kolor czarny) IP 67

RSM850-6112-8M-1048

przełącznik **RSM850**, do montażu powierzchniowego, dwa zestyki przełączne, materiał styków AgPd/Au złączenie magazynowe, napięcie cewki 48 V DC, w obudowie (kolor biały) IP 67