



RM96

przełączniki miniaturowe



- Wysokość 16,2 mm
- IP 40 oraz IP 67
- Do obwodów drukowanych (1P, 1Z, 1R) i gniazd wtykowych (1P)
- Akcesoria: gniazda i moduły dla 1P
- Cewki DC
- Raster wyprowadzeń: 3,2 mm dla wersji 1P,
5,0 mm dla wersji 1Z i 1R
- Uznania, certyfikaty, dyrektywy: RoHS,   

Dane styków

Ilość i rodzaj zestyków		1P, 1Z, 1R
Materiał styków		AgSnO₂ , AgSnO ₂ /Au 3 μm, AgCdO
Znamionowe / maks. napięcie zestyków	AC	250 V / 440 V
Minimalne napięcie zestyków		10 V AgSnO ₂ , 5 V AgSnO ₂ /Au 3 μm, 10 V AgCdO
Znamionowy prąd (moc) obciążenia w kategorii	AC1 AC15 AC3 DC1 DC13	8 A / 250 V AC 3 A / 120 V 1,5 A / 240 V (B300) 370 W (silnik jednofazowy; 0,5 KM / 250 V AC wg UL 508) 8 A / 24 V DC (patrz Wykres 3) 0,22 A / 120 V 0,1 A / 250 V (R300)
Minimalny prąd zestyków		10 mA AgSnO ₂ , 2 mA AgSnO ₂ /Au 3 μm, 5 mA AgCdO
Maksymalny prąd załączania		15 A
Obciążalność prądowa trwała zestyku		8 A
Maksymalna moc łączeniowa w kategorii	AC1	2 000 VA
Minimalna moc łączeniowa		1 W AgSnO ₂ , 0,05 W AgSnO ₂ /Au 3 μm, 0,5 W AgCdO
Rezystancja zestyków		≤ 100 mΩ
Maksymalna częstość łączeń		600 cykli/h
• przy obciążeniu znamionowym w kategorii AC1		72 000 cykli/h
• bez obciążenia		

Dane cewki

Napięcie znamionowe	DC	5 ... 48 V
Napięcie odpadowe		DC: ≥ 0,1 U _n
Roboczy zakres napięcia zasilania		patrz Tabela 1 i Wykres 4
Znamionowy pobór mocy	DC	0,22 ... 0,3 W

Dane izolacji wg PN-EN 60664-1

Znamionowe napięcie izolacji		400 V AC
Znamionowe napięcie udarowe		4 000 V 1,2 / 50 μs
Kategoria przepięciowa		III
Stopień zanieczyszczenia izolacji		3
Napięcie probiercze		
• pomiędzy cewką a stykami		4 000 V AC typ izolacji: wzmocniona
• przerwy zestykowej		1 000 V AC rodzaj przerwy: oddzielenie niepełne
Odległość pomiędzy cewką a stykami		
• w powietrzu		≥ 8 mm
• po izolacji		≥ 8 mm

Pozostałe dane

Czas zadziałania / powrotu (wartości typowe)		10 ms / 5 ms
Trwałość łączeniowa (liczba łączeń)		
• w kategorii AC1		> 10 ⁵ 8 A, 250 V AC
• w zależności od cosφ		patrz Wykres 2
Trwałość mechaniczna (cykle)		> 2 x 10 ⁷
Obciążenie silnikowe wg UL 508		0,25 KM 120 V AC, silnik jednofazowy
Wymiary (a x b x h)		1P: 30 x 10 x 16,2 mm 1Z, 1R: 28 x 10 x 16,2 mm
Masa		11 g
Temperatura otoczenia	• składowania • pracy	-40...+85 °C -40...+80 °C
Stopień ochrony obudowy		IP 40 lub IP 67 wg PN-EN 60529
Ochrona przed oddziaływaniem środowiska		RTII wg PN-EN 116000-3
Odporność na udary		20 g
Odporność na wibracje		10 g 10...150 Hz
Temperatura kąpieli lutowniczej		maks. 270 °C
Czas lutowania		maks. 5 s

Dane zaznaczone pogrubionym drukiem dotyczą standardowych wykonań przełączników.

Dane cewki - wykonanie napięciowe, zasilanie prądem stałym

Tabela 1

Kod cewki	Napięcie znamionowe V DC	Rezystancja cewki przy 20 °C Ω	Tolerancja rezystancji	Roboczy zakres napięcia zasilania V DC	
				min. (przy 20 °C)	maks. (przy 20 °C)
1005	5	110	$\pm 10\%$	3,5	12,0
1006	6	160	$\pm 10\%$	4,2	14,5
1009	9	360	$\pm 10\%$	6,3	22,0
1012	12	660	$\pm 10\%$	8,4	29,5
1018	18	1 500	$\pm 10\%$	12,6	44,0
1024	24	2 200	$\pm 10\%$	16,8	54,0
1048	48	8 000	$\pm 10\%$	33,6	102,0

Dane zaznaczone pogrubionym drukiem dotyczą standardowych wykonań przełączników.

Wymiary

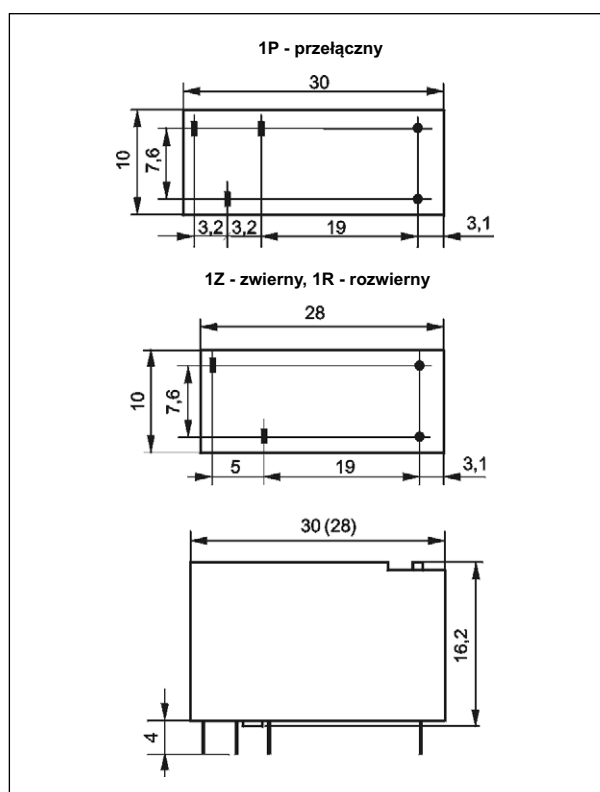

Schematy połączeń (widok od strony wyprowadzeń)

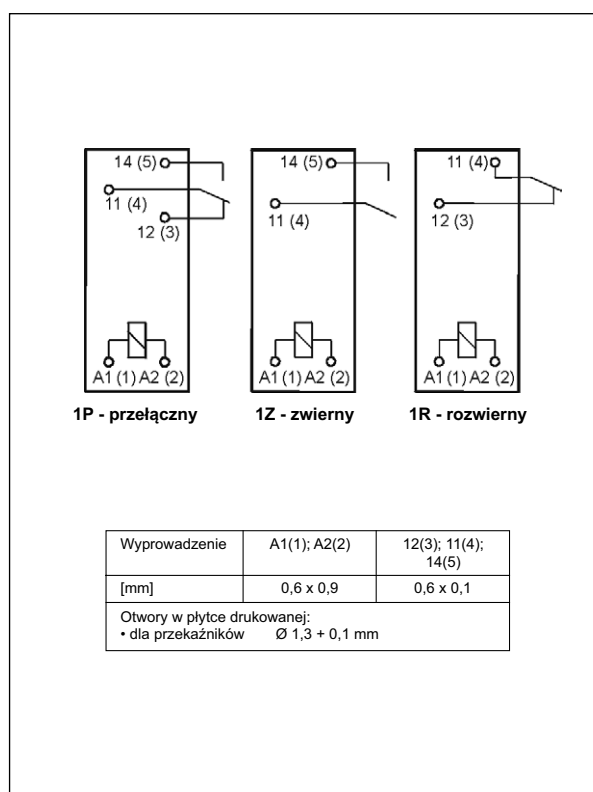

Rozstaw otworów montażowych (widok od strony lutowania)

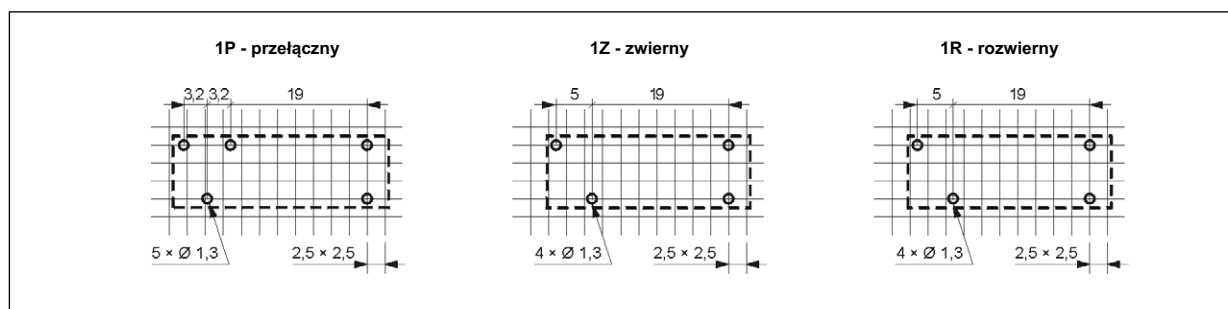

Trwałość łączeniowa w funkcji prądu obciążenia.
 $U_n = 230 \text{ V AC}$ - wersja 1Z

Wykres 1

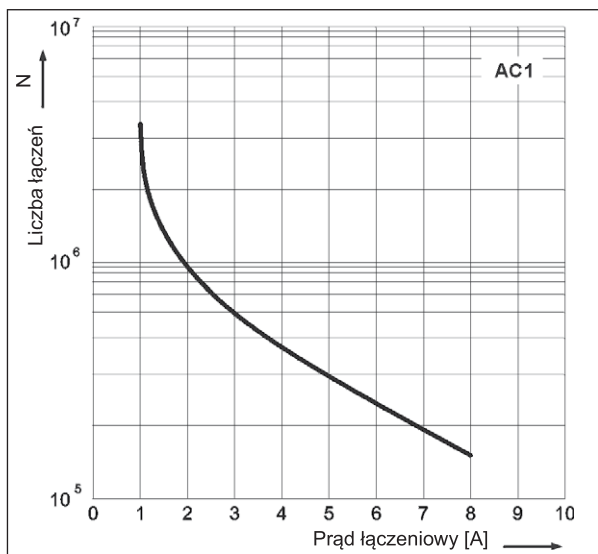

Współczynnik redukcji trwałości łączeniowej dla indukcyjnych obciążeń prądu przemiennego

Wykres 2

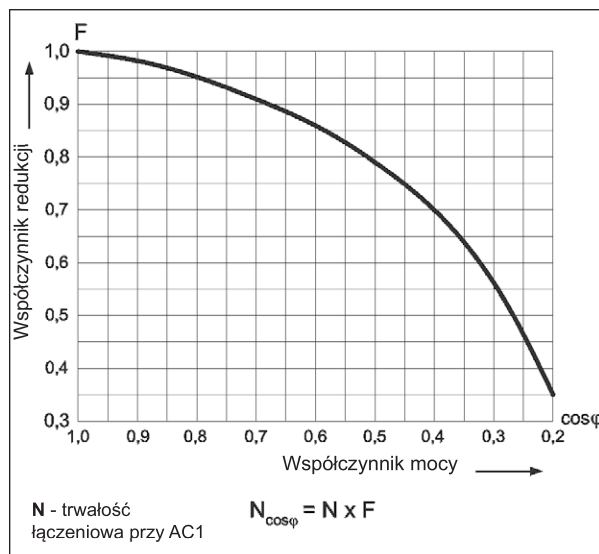

Maksymalna zdolność łączeniowa
A - obciążenie rezystancyjne DC1
B - obciążenie rezystancyjne AC1

Wykres 3

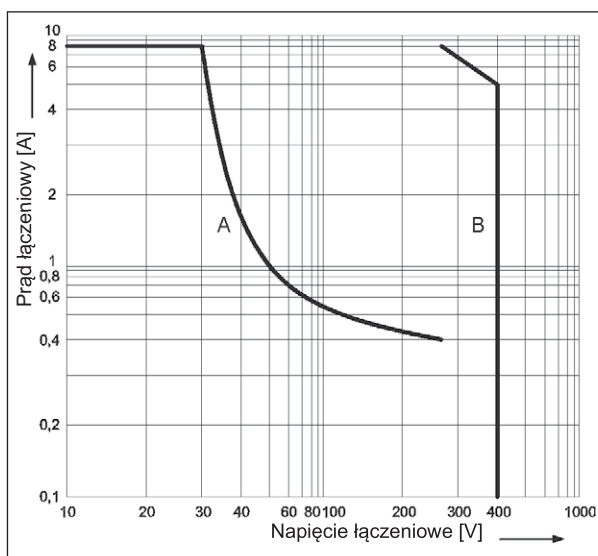

Dopuszczalny zakres napięcia pracy cewki - napięcie stałe

Wykres 4

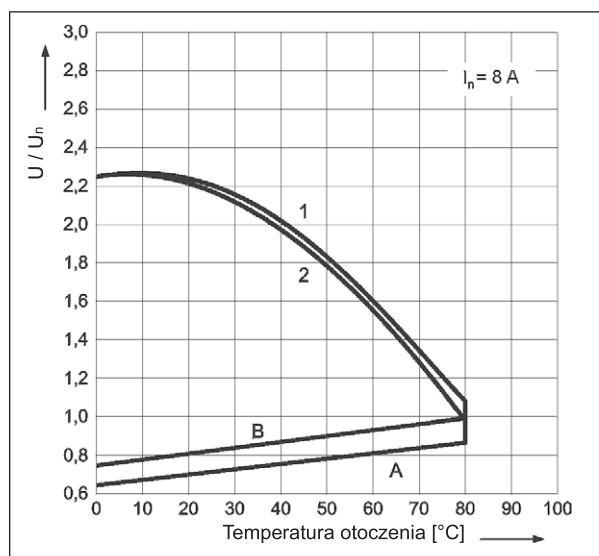

Opis do wykresu 4

A - zależność napięcia zadziałania od temperatury otoczenia przy braku obciążenia na stykach. Temperatura cewki i otoczenia są takie same przed zadziałaniem przełącznika. Napięcie zadziałania będzie nie większe niż odczytane z osi Y, podane jako krotność napięcia znamionowego.

B - zależność napięcia zadziałania od temperatury otoczenia po uprzednim nagraniu cewki napięciem $1,1 U_n$ i obciążeniu zestyków prądem ciągłym I_n . Napięcie zadziałania będzie nie większe niż odczytane z osi Y, podane jako wielokrotność napięcia znamionowego.

1, 2 - krzywe pozwalają odczytać na osi Y dopuszczalną krotność napięcia znamionowego cewki, którą można przeciążyć cewkę przy konkretnej temperaturze otoczenia i konkretnym obciążeniu zestyków:

1 - zestyki nie obciążone

2 - zestyki obciążone prądem znamionowym

ES 32

Gniazdo wtykowe z zaciskami śrubowymi do RM96 1P - patrz str. 5



Montaż

Przełączniki **RM96 1P** (1 zestaw przełączny) przeznaczone są do: • bezpośredniego lutowania w obwodach drukowanych • gniazd wtykowych z zaciskami śrubowymi **ES 32** z obejmą **MS 16** lub **GZM80-0041**, montaż na szynie 35 mm wg PN-EN 60715 lub na płycie (przy pomocy 1 wkręta M3). Do gniazd oferowane są moduły sygnalizacyjne / przeciwprzepięciowe **typu M...** (patrz str. 6).

Przełączniki **RM96 1Z** (1 zestaw zwierny) i **RM96 1R** (1 zestaw rozwierny) przeznaczone są do bezpośredniego lutowania w obwodach drukowanych.

❶ Gniazda wtykowe **ES 32** przystosowane są do współpracy ze złączem grzebieniowym typu **ZGGZ80** (patrz str. 7).

Oznaczenia kodowe do zamówień

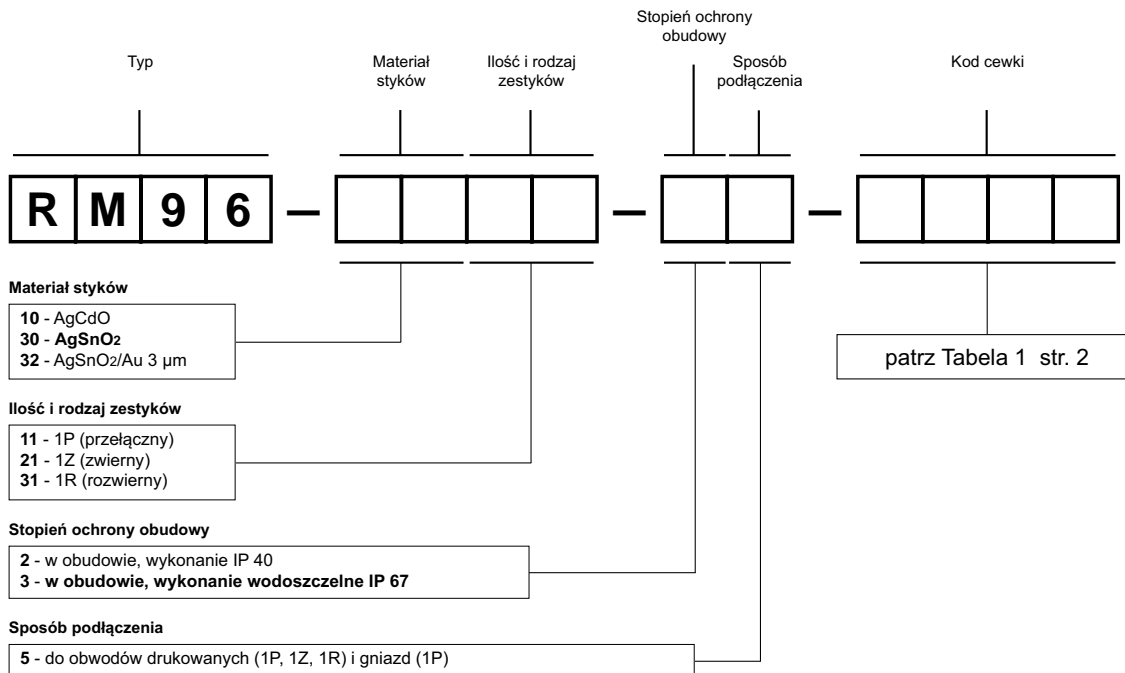

Przykłady kodowania:

RM96-1011-35-1012 przełącznik **RM96**, do obwodów drukowanych i gniazd, jeden zestaw przełączny, materiał styków AgCdO, napięcie cewki 12 V DC, w obudowie IP 67

RM96-3021-25-1024 przełącznik **RM96**, do obwodów drukowanych, jeden zestaw zwierny, materiał styków AgSnO₂, napięcie cewki 24 V DC, w obudowie IP 40

Nadruki na obudowach przełączników

Oznakowania typów na obudowach przełączników **RM96** nie odpowiadają oznaczeniom kodowym do zamówień (przykładowe oznakowania dla **RM96-1011-35-1012** ❶ oraz **RM96-3021-25-1024** ❷).

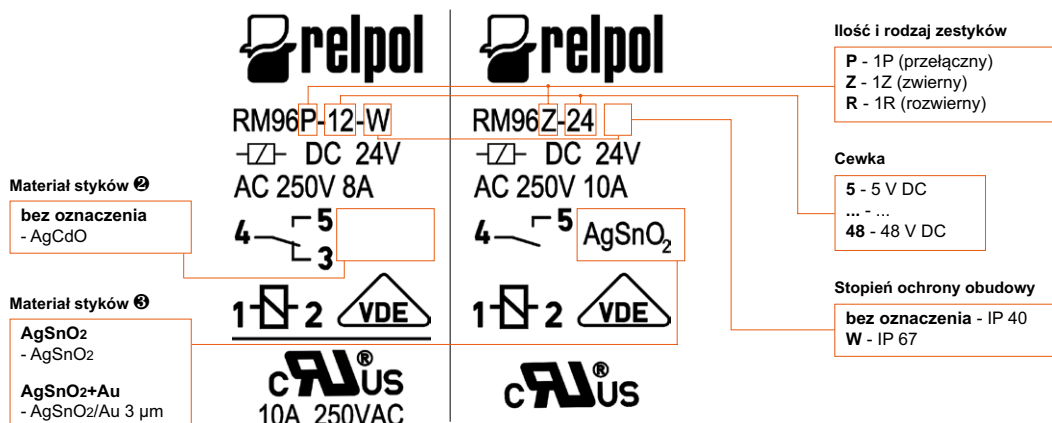

Gniazda i akcesoria

ES 32

Do RM96 1P

Z zaciskami śrubowymi
Maksymalny moment
dokręcenia zacisku: 0,7 Nm
Montaż na szynie 35 mm
wg PN-EN 60715 lub na płycie
75 x 15,5 x 42,5(59) mm
Jeden tor prądowy,
raster 3,2 mm
12 A, 300 V AC



Schematy połączeń

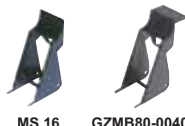
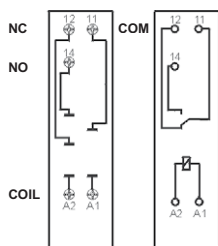

MS 16

GZMB80-0040



TR

Moduł typu M...



ZGGZ80



GZM80-0041

Akcesoria

Wymiary

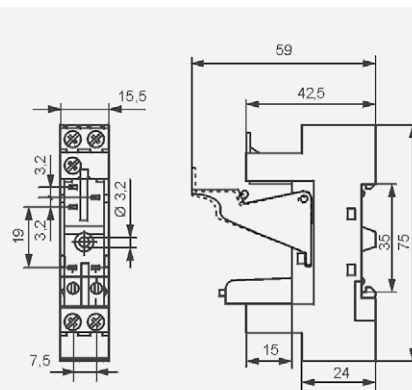

EC 32

Do obwodów drukowanych
31 x 12,7 x 9 mm
Jeden tor prądowy,
raster 3,2 mm
12 A, 300 V AC



Rozstaw otworów w obwodzie drukowanym

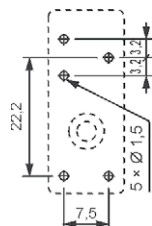

Wymiary

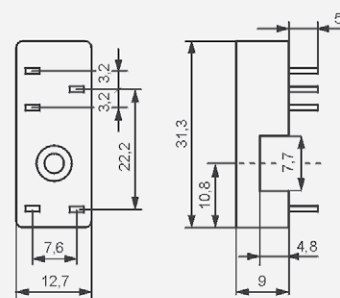

Akcesoria



MP16-2

MH16-2

- 1 Montaż oraz demontaż akcesoriów w gnieździe - patrz str. 5. Moduły sygnalizacyjne / przeciwprzepięciowe typu M... - patrz str. 6.
- 2 W nawiasie podano wysokość gniazda z obejmą wyrzutnikową.

Montaż oraz demontaż przekaźnika i akcesoriów w gnieździe

Moduł sygnalizacyjny
/ przeciwprzepięciowy typu M...

Przekaźnik
elektromagnetyczny

Obejma wyrzutnikowa

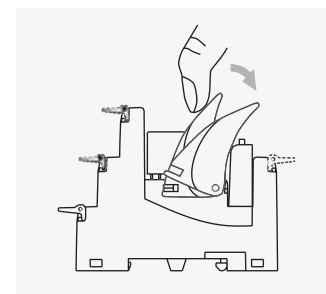

Sposób wyjmowania przekaźnika
z gniazda przy pomocy obejmy
wyrzutnikowej

Gniazdo wtykowe
z zaciskami śrubowymi

Płytko do opisu

Moduły sygnalizacyjne/przeciwprzebieciowe typu M...

Do gniazd typu:

GZT80, GZM80, GZS80, GZMB80, GZT92, GZM92, GZS92, ES 32,
GZT2, GZM2, GZMB2, GZT3, GZM3, GZT4, GZM4, GZMB4

Moduły typu M... są połączone równolegle z cewką przekazywnika.

Polaryzacja P: -A1/+A2. Polaryzacja N: +A1/-A2.



Moduły typu M...	Schemat	Napięcie	Typ modułu ① ②
Moduł D (polaryzacja P) Ogranicza przepięcia na cewkach DC.		6/230 V DC	M21P
Moduł D (polaryzacja N) Ogranicza przepięcia na cewkach DC.		6/230 V DC	M21N
Moduł LD (polaryzacja P) Ogranicza przepięcia na cewkach DC. Sygnalizuje obecność napięcia na cewce.		6/24 V DC 24/60 V DC 110/230 V DC	M31R, M31G M32R, M32G M33R, M33G
Moduł LD (polaryzacja N) Ogranicza przepięcia na cewkach DC. Sygnalizuje obecność napięcia na cewce.		6/24 V DC 24/60 V DC 110/230 V DC	M41R, M41G M42R, M42G M43R, M43G
Moduł RC Zabezpiecza przed zakłóceniem EMC. Ogranicza przepięcia.		6/24 V AC 24/60 V AC 110/240 V AC	M51 M52 M53
Moduł L Sygnalizuje obecność napięcia na cewce.		6/24 V AC/DC 24/60 V AC/DC 110/230 V AC/DC	M61R, M61G M62R, M62G M63R, M63G
Moduł LV Ogranicza przepięcia na cewkach AC i DC. Sygnalizuje obecność napięcia na cewce.		6/24 V AC/DC 24/60 V AC/DC 110/230 V AC/DC	M91R, M91G M92R, M92G M93R, M93G
Moduł V Ogranicza przepięcia na cewkach AC i DC. Bez sygnalizacji.		24 V AC 130 V AC 230 V AC	M71 M72 M73
Module R Ogranicza przepięcia na cewkach AC.		110/230 V AC	M103

① M...R - LED czerwona, M...G - LED zielona

② Przy zamawianiu modułów należy wskazać ich kolor: szary lub czarny.

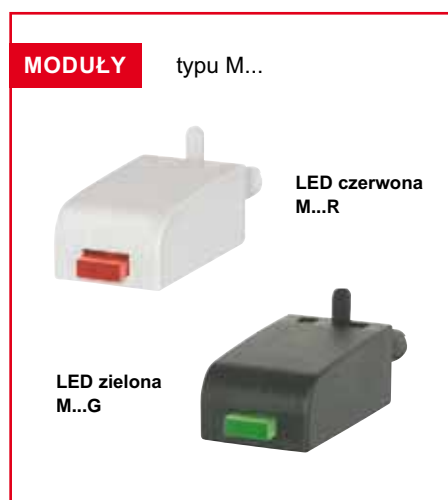

ŚRODKI OSTROŻNOŚCI:

1. Należy upewnić się, że parametry produktu opisane w jego specyfikacji zapewniają margines bezpieczeństwa dla prawidłowej pracy urządzenia lub systemu oraz bezwzględnie unikać użytkowania, które przekracza parametry produktu. 2. Nigdy nie dotykać części urządzenia produktu znajdującego się pod napięciem. 3. Należy upewnić się, że produkt podłączony jest prawidłowo. Nieprawidłowe podłączenie może spowodować złe działanie, nadmierne przegrzewanie oraz ryzyko powstania ognia. 4. Jeśli istnieje ryzyko, że wadliwa praca produktu mogłaby spowodować dotkliwą stratę materialną lub zagrażać zdrowiu i życiu ludzi lub zwierząt, należy konstruować urządzenia lub systemy tak, aby wyposażone były w podwójny system bezpieczeństwa, gwarantujący niezawodną pracę.

Z³1cza grzebieniowe ZGGZ80



ZGGZ80 do:

Gniazda wtykowe	Przełączniki do gniazd wtykowych	Przełączniki interfejsowe ①
GZT80	RM84, RM85, RM85 inrush, RM85 105 °C sensitive, RM87L ②, RM87P ② RM87N ②	PI84-...-M..G (GZT80 + RM84)
GZM80		PI84-...-00L. (GZM80 + RM84)
GZS80		PI85-...-M..G (GZT80 + RM85)
GZT92		PI85-...-00L. (GZM80 + RM85)
GZM92		
GZS92		
ES 32	RM96 1P	

① Przełącznik interfejsowy **PI84 (PI85)** oferowany jest jako **zestaw**: przełącznik elektromagnetyczny **RM84 (RM85)** + gniazdo wtykowe **GZT80** lub **GZM80** + moduł sygnalizacyjny / przeciwprzepięciowy **typu M..** + obejma wyrzutnikowa **GZT80-0040** + płytka do opisów **GZT80-0035**. ② Również wykonania RM87: sensitive

Z³1cze grzebieniowe ZGGZ80

- przeznaczone do współpracy z gniazdami wtykowymi przełączników miniaturowych oraz z przełącznikami interfejsowymi PI84 i PI85, które wyposażone są w zaciski śrubowe; gniazda i przełączniki montowane są na szynie 35 mm, zgodnej z normą PN-EN 60715,
- mostkuje wspólne sygnały wejść (zaciski cewki A1 lub A2) albo wyjść - patrz foto u góry,
- maksymalny dopuszczalny prąd wynosi 10 A / 250 V AC,
- możliwość połączenia 8 gniazd lub przełączników,
- kolory złącz: **ZGGZ80-1** szary, **ZGGZ80-2** czarny.

