

Karta katalogowa | Nr katalogowy: 221-683

złączka COMPACT do puszek instalacyjnych; do wszystkich rodzajów przewodów;
do zastosowań Ex e; maks. 6 mm²; 3-przew.; z dźwigniami; kolor obudowy przezroczysty;
temperatura pracy maks. 105°C; 6,00 mm²; transparentny

<https://www.wago.com/221-683>



Kolor: przezroczysty

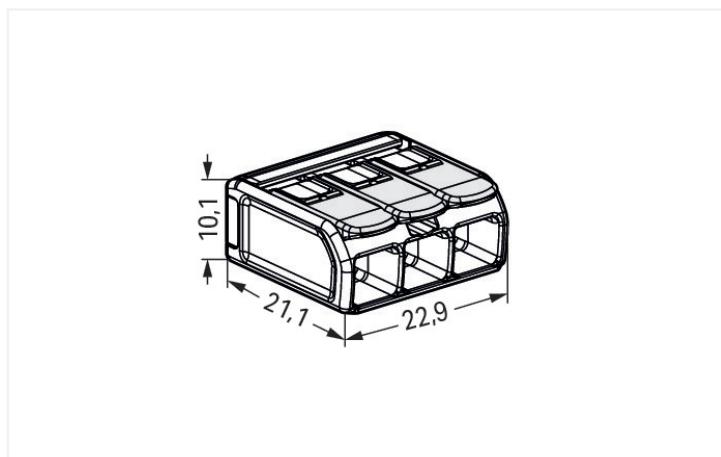

wymiary w mm

Korzyści:

- Łatwa obsługa: podnieś dźwignię, wsuń przewód, opuść dźwignię
- Dostępne wersje 2-, 3- i 5-przewodowe
- Komfortowy montaż przewodów o przekroju od 0,5 do 6 mm²
- Montaż wszystkich rodzajów przewodów
- Oszczędność czasu dla monterów i producentów urządzeń
- Szybkie podłączanie urządzeń o dużej mocy
- Bezpieczeństwo przy instalacji długich przewodów o większych przekrojach
- Adapter montażowy do montażu zgodnego z normami
- Napięcie robocze 275 lub 440 V
- Możliwość mocowania zgodnie z potrzebami własnymi klienta
- ATEX (Ex 2 II G)/IECEX (Ex eb IIC Gb) strefa 1, 2
- IECEX (Ex eb IIC Gb); American Ex (AEx eb IICGb)/klasa 1; strefa 1

Wskazówki

wskazówka dot. bezpieczeństwa 1

Dopuszczalne napięcie robocze złączki zamontowanej w adapterze (440 V lub 275 V) zależy od sposobu zabudowy.

wskazówka dot. bezpieczeństwa 2

Dopuszczalne jest zastosowanie tylko z adapterem montażowym (221-511). Możliwe jest zastosowanie innych adapterów (patrz pliki certyfikatów). Złączki należy zamontować w obudowie odpowiadającej wymaganiom dotyczącym ochrony przeciwybuchowej, zgodnie z EN 60079-0, rozdział 1 lub EN 60079-31. Przy montażu w obudowie o rodzaju ochrony przeciwybuchowej „budowa wzmocniona eb” zgodnie z EN 60079-7 należy zachować powietrzne i powierzchniowe odstępy izolacyjne zgodne z tabelą 2 tej normy. Zastosowanie akcesoriów: patrz punkt 1. Złączki te można stosować zarówno w grupie II, jak i w grupie I, ponieważ w obu grupach wymagania są identyczne. Zastosowanie tych komponentów wymaga oceny przez notyfikowane jednostki certyfikujące.

Parametry elektryczne

parametry znamionowe wg	IEC/EN 60079-7		
kategoria przepięć	III	III	II
stopień zanieczyszczenia	3	2	2
napięcie znamionowe	-	-	-
znamionowe napięcie udarowe	-	-	-
prąd znamionowy	-	-	-

dane aprobacyjne wg	UL 60079		
use group	B	C	D
napięcie znamionowe	-	440 V	-
prąd znamionowy	-	30 A	-

Parametry Ex

parametry znamionowe wg	ATEX: PTB 19 ATEX 1001 U / IECEX: PTB 19.001 1U (Ex eb IIC Gb)
napięcie znamionowe EN (Ex e II)	440 V
prąd znamionowy (Ex e II)	37 A

Parametry zacisków

zaciski	3
łączna liczba potencjałów	1

Typ połączenia 1

technika podłączania przewodu	CAGE CLAMP®
sposób otwierania zacisku	dźwignia
materiał podłączanego przewodu	miedź
przekrój znamionowy	6 mm ² / 10 AWG
przewód jednodrutowy	0,5 ... 6 mm ² / 20 ... 10 AWG
przewód wielodrutowy	0,5 ... 6 mm ² / 20 ... 10 AWG
przewód linkowy	0,5 ... 6 mm ² / 20 ... 10 AWG
długość odizolowania przewodu	12 ... 14 mm / 0.47 ... 0.55 in
kierunek oprzewodowania	oprzewodowanie z boku

Wymiary	
szerokość	22,9 mm / 0.902 in
wysokość	10,1 mm / 0.398 in
głębokość	21,1 mm / 0.831 in

Dane materiałowe	
specyfikacja danych materiałowych	patrz tutaj
kolor	przezroczysty
grupa materiału izolacyjnego	IIIa
materiał izolacyjny obudowy głównej	poliwęglan (PC)
klasa palności wg UL 94	V2
obciążenie ogniowe	0,097 MJ
kolor elementu otwierającego zacisk	jasnoszary
masa	4,3 g

Warunki środowiskowe	
temperatura otoczenia (przechowywanie)	-40 ... +60 °C
długotrwała temperatura pracy	-55 ... +105 °C

Dane handlowe	
ETIM 8.0	EC000446
ETIM 7.0	EC000446
szt./opak.	300 (30) szt.
rodzaj opakowania	karton
kraj pochodzenia	CH
GTIN	4055143860574
numer taryfy celnej	85369010000

Zgodność z wymaganiami ochrony środowiska	
Status zgodności z dyrektywą RoHS	Compliant, No Exemption

Aprobaty/certyfikaty

General approvals			Declarations of conformity and manufacturer's declarations		
 					
Aprobata	Norma	Oznaczenie certyfikatu	Aprobata	Norma	Oznaczenie certyfikatu
CB DEKRA Certification B.V.	IEC 60998	NL-81003	ATEX-Attestation of Conformity WAGO GmbH & Co. KG	-	-
ENEC 05 DEKRA Certification B.V.	EN 60998	71-123784	EU-Declaration of Conformity WAGO GmbH & Co. KG	-	-
UL Underwriters Laboratories Inc.	UL 486C	E69654	UK-Declaration of Conformity WAGO GmbH & Co. KG	-	-

Approvals for marine applications



Aprobata	Norma	Oznaczenie certyfikatu
LR Lloyds Register	EN 60998	LR22207029TA

Approvals for hazardous areas

AEx IECEx

Aprobata	Norma	Oznaczenie certyfikatu
AEx Underwriters Laboratories Inc.	UL 60079	E185892 (AEx eb IIC resp. Ex eb IIC)
CCC CNEX	GB/T 3836.3	2020312313000185 (Ex eb IIC Gb, Ex eb I Mb)
IECEX Physikalisch Technische Bundesanstalt	IEC 60079-0	IECEX PTB 19.001 1U (EX eb IIC Gb, Ex eb I Mb)
INMETRO TÜV Rheinland do Brasil Ltda.	IEC 60079	TÜV 19.1781 U

Do pobrania

Dokumentacja

Bid Text



[ausschreiben.de
221-683](#)

Dane CAD/CAE

Dane CAD

[2D/3D Models 221-683](#)

CAE data

[EPLAN Data Portal
221-683](#)

[ZUKEN Portal 221-683](#)

1 Powiązane produkty

1.1 Opcjonalne akcesoria

1.1.1 adapter montażowy

1.1.1.1 akcesoria montażowe

Nr kat.: 221-511

adapter montażowy; do zastosowań Ex;
seria 221, 6 mm²; do montażu śrubowego
na szynie TS 35; jasnoszary

Nr kat.: 221-510/000-006

adapter montażowy; seria 221, 6 mm²; do
montażu śrubowego na szynie TS 35; nie-
bieski

Wskazówki dotyczące obsługi

podłączanie przewodów

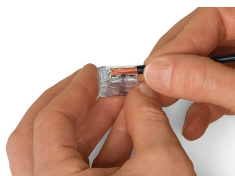

Odizolowanie przewodu na długości 11 mm

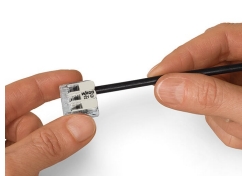

Opuszczenie dźwigni

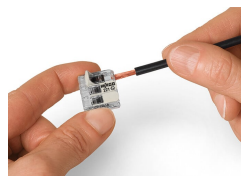

Podłączanie przewodów: otworzyć zacisk poprzez podniesienie dźwigni i wprowadzić przewód.

montaż

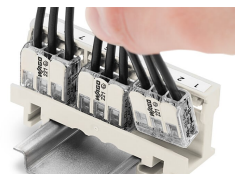

Montaż zatrzaskowy złączek w adapterze montażowym

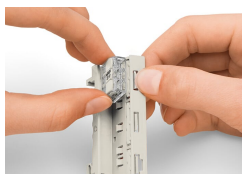

Demontaż złączki instalacyjnej z adaptera montażowego



Demontaż przewodu w adapterze montażowym

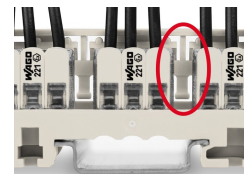

Układ 440 V
Rozmieszczenie złączek w adapterze z uwzględnieniem odległości określonej przez znacznik odstępu



Układ 440 V
Montaż pionowy na szynie TS 35

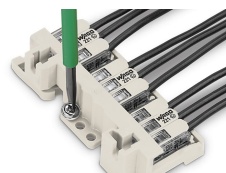

Układ 440 V
Montaż poziomy na płycie montażowej



Układ 440 V
Zamocowanie adaptera przy pomocy izolowanych śrub

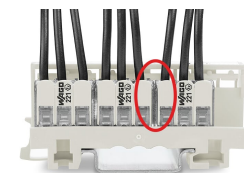

Układ 275 V
Rozmieszczenie złączek w adapterze bez uwzględnienia odległości określonej przez znacznik odstępu



Układ 275 V
Zamocowanie adaptera przy pomocy przewodzących śrub

kontrola

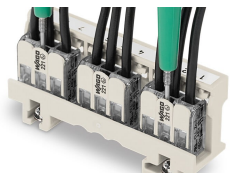

Łatwy pomiar na złączkach – nawet po zamontowaniu i oprzewodowaniu
Sposób zabudowy nie ma tu znaczenia.