

karta katalogowa | nr katalogowy: 236-746

złączka modułowa do PCB; 2,5 mm²; raster 5/5,08 mm; 1-bieg.; CAGE CLAMP®; możliwość mostkowania; 2,50 mm²; pomarańczowy

<https://www.wago.com/236-746>



kolor: ■ pomarańczowy

Ilustracja podobnego produktu

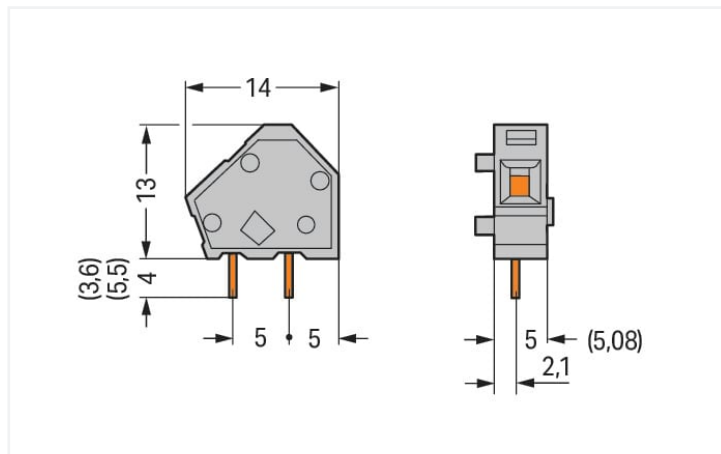

wymiary w mm

Charakterystyka obciążalności prądowej
Raster 5 mm/przekrój przewodu 2,5 mm² „I”
patrz EN 60512-5-2/współczynnik korygujący 1

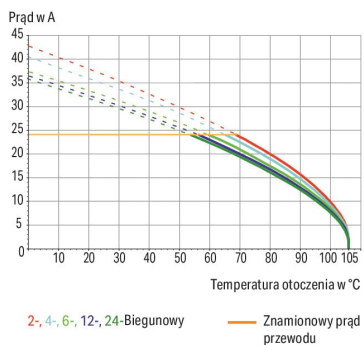

- z zaciskiem CAGE CLAMP®, obsługa za pomocą przyrządu montażowego od strony podłączenia przewodu lub pod kątem prostym względem podłączanego przewodu
- warianty z aprobatą Ex
- możliwość dowolnej konfiguracji listew zaciskowych
- możliwość seryjnego oprzewodowania w warunkach przemysłowych za pomocą przyrządów montażowych
- realizacja oprzewodowania dzięki podłączeniu przewodów pod kątem 45°
- ustawianie rastra metrycznego lub calowego poprzez ściśnięcie lub rozciągnięcie listew zaciskowych

Wskazówki

Warianty:

Ex e II i Ex i
z pinem lutowniczym o długości 3,6 mm
z pinem lutowniczym o długości 5,5 mm
inne warianty na zapytanie lub do skonfigurowania na stronie <https://configurator.wago.com>

Parametry elektryczne

parametry znamionowe wg	IEC/EN 60664-1		
kategoria przepięć	III	III	II
stopień zanieczyszczenia	3	2	2
napięcie znamionowe	250 V	320 V	630 V
znamionowe napięcie udarowe	4 kV	4 kV	4 kV
prąd znamionowy	24 A	24 A	24 A

dane aprobacyjne wg	UL 1059		
Use Group	B	C	D
napięcie znamionowe	300 V	-	300 V
prąd znamionowy	15 A	-	10 A

dane aprobacyjne wg	CSA		
	B	C	D
Use Group	B	C	D
napięcie znamionowe	300 V	-	300 V
prąd znamionowy	15 A	-	10 A

Parametry zacisków

zaciski	1	Typ połączenia 1	
łączna liczba potencjałów	1	technika podłączania przewodu	CAGE CLAMP®
liczba typów zacisku	1	sposób otwierania zacisku	przyrząd montażowy
liczba poziomów	1	przewód jednodrutowy	0,08 ... 2,5 mm ² / 28 ... 12 AWG
		przewód linkowy	0,08 ... 2,5 mm ² / 28 ... 12 AWG
		przewód linkowy, z tulejką, z kołnierzem z tworzywa	0,25 ... 1,5 mm ²
		przewód linkowy, z tulejką, bez kołnierza z tworzywa	0,25 ... 1,5 mm ²
		wskazówka (przekrój przewodu)	12 AWG: THHN, THWN
		długość odizolowania przewodu	5 ... 6 mm / 0.2 ... 0.24 in
		podejście przewodem do płytki drukowanej	45 °
		liczba biegunów	1

Wymiary

raster	5/5,08 mm / 0.197/0.2 in
szerokość	7,2 mm / 0.283 in
wysokość	17 mm / 0.669 in
wysokość od podłoża	13 mm / 0.512 in
głębokość	14 mm / 0.551 in
długość pinu lutowniczego	4 mm
wymiary pinu lutowniczego	0,7 x 0,7 mm
średnica otworu z tolerancją	1,1 (+0,1) mm

połączenie z PCB

połączenie z PCB	THT
układ pinów lutowniczych	rzędowo wewnątrz złączki
liczba pinów lutowniczych na potencjał	2

Dane materiałowe

specyfikacja danych materiałowych	patrz tutaj
kolor	pomarańczowy
grupa materiału izolacyjnego	I
materiał izolacyjny obudowy głównej	poliamid (PA66)
klasa palności wg UL 94	V0
materiał sprężyny zaciskowej	chromoniklowa stal sprężynowa (CrNi)
materiał styku	miedź elektrolityczna (E _{Cu})
powierzchnia styku	cyna
obciążenie ogniowe	0,012 MJ
masa	0,9 g

Warunki środowiskowe

zakres temperatury pracy	-60 ... +105 °C
--------------------------	-----------------

Dane handlowe

Product Group	4 (Zł. PCB i zł. przepustowe)
eCl@ss 10.0	27-44-04-01
eCl@ss 9.0	27-44-04-01
ETIM 8.0	EC002643
ETIM 7.0	EC002643
szt./opak.	600 (100) szt.
rodzaj opakowania	karton
kraj pochodzenia	CH
GTIN	4044918774499
numer taryfy celnej	85369010000

Zgodność z wymaganiami ochrony środowiska

Status zgodności z dyrektywą RoHS	Compliant, No Exemption
-----------------------------------	-------------------------

Aprobaty/certyfikaty

General approvals



aprobata	norma	oznaczenie certyfikatu
CCA DEKRA Certification B.V.	EN 60947	2160584.25
CCA DEKRA Certification B.V.	EN 60947	NTR NL-7109
CCA DEKRA Certification B.V.	EN 60998	NTR NL-7195
CCA DEKRA Certification B.V.	EN 60947-7-4	NTR NL 7836
CSA DEKRA Certification B.V.	C22.2 No. 158	1673957
KEMA/KEUR DEKRA Certification B.V.	EN 60947-7-4	71-113291
UR Underwriters Laboratories Inc.	UL 1059	E45172

Declarations of conformity and manufacturer's declarations

aprobata	norma	oznaczenie certyfikatu
EU-Declaration of Conformity WAGO GmbH & Co. KG	-	-
UK-Declaration of Conformity WAGO GmbH & Co. KG	-	-

Approvals for marine applications



aprobata	norma	oznaczenie certyfikatu
BV Bureau Veritas S.A.	IEC 60998	11915/D0 BV
DNV GL Det Norske Veritas, Germanischer Lloyd	-	TAE000016Z

Do pobrania

Dokumentacja

Dodatkowe informacje

Technical Section	03.04.2019	pdf 2010.85 KB	↓
Gebrückte Klemmen- leisten für Leiterplatten		pdf 303.71 KB	↓

Dane CAD/CAE

Dane CAD	CAE data
2D/3D Models 236-746 ↓	EPLAN Data Portal 236-746 ↓
	ZUKEN Portal 236-746 ↓

1 Powiązane produkty

1.1 Niezbędne akcesoria

1.1.1 ścianka końcowa

1.1.1.1 ścianka końcowa



nr kat.: 236-800
ścianka końcowa; czerwony



nr kat.: 236-200
ścianka końcowa; grubość 1 mm; do
montażu zatrzaskowego; ciemnoszary



nr kat.: 236-850
ścianka końcowa; grubość 1 mm; do
montażu zatrzaskowego; czarny



nr kat.: 236-300
ścianka końcowa; grubość 1 mm; do mon-
tażu zatrzaskowego; jasnoszary



nr kat.: 236-700
ścianka końcowa; grubość 1 mm; do mon-
tażu zatrzaskowego; jasnozielony



nr kat.: 236-400
ścianka końcowa; grubość 1 mm; do
montażu zatrzaskowego; niebieski



nr kat.: 236-600
ścianka końcowa; grubość 1 mm; do
montażu zatrzaskowego; pomarańczowy



nr kat.: 236-100
ścianka końcowa; grubość 1 mm; do mon-
tażu zatrzaskowego; szary



nr kat.: 236-500
ścianka końcowa; grubość 1 mm; do mon-
tażu zatrzaskowego; zielony

1.2 Opcjonalne akcesoria

1.2.1 naklejka z instrukcją obsługi

1.2.1.1 naklejka z instrukcją obsługi



nr kat.: 210-191

naklejka z instrukcją obsługi; do złączek do PCB; seria 236

1.2.2 narzędzia

1.2.2.1 przyrząd montażowy



nr kat.: 210-658

przyrząd montażowy; klinga 3,5 x 0,5 mm; z izolowanym trzpieniem; konstrukcja kątowna; krótki; wielokolorowy



nr kat.: 210-657

przyrząd montażowy; klinga 3,5 x 0,5 mm; z izolowanym trzpieniem; krótki; wielokolorowy



nr kat.: 210-720

przyrząd montażowy; klinga 3,5 x 0,5 mm; z izolowanym trzpieniem; wielokolorowy



nr kat.: 236-332

przyrząd montażowy; naturalny



nr kat.: 236-335

przyrząd montażowy; szary

1.2.3 system oznaczania

1.2.3.1 pasek oznacznikowy



nr kat.: 210-833

pasek oznacznikowy; 25 m w rolce; szerokość 6 mm; bez nadruku; samoprzylepny; biały



nr kat.: 210-332/500-202

pasek oznacznikowy; jako arkusz A4; z nadrukiem; 1-16 (160x); wys. paska 3 mm; długość paska 182 mm; nadruk poziomo; samoprzylepny; biały



nr kat.: 210-332/508-202

pasek oznacznikowy; jako arkusz A4; z nadrukiem; 1-16 (160x); wys. paska 3 mm; długość paska 182 mm; nadruk poziomo; samoprzylepny; biały



nr kat.: 210-332/500-205

pasek oznacznikowy; jako arkusz A4; z nadrukiem; 1-32 (80x); wys. paska 3 mm; długość paska 182 mm; nadruk poziomo; samoprzylepny; biały



nr kat.: 210-332/508-205

pasek oznacznikowy; jako arkusz A4; z nadrukiem; 1-32 (80x); wys. paska 3 mm; długość paska 182 mm; nadruk poziomo; samoprzylepny; biały



nr kat.: 210-332/500-204

pasek oznacznikowy; jako arkusz A4; z nadrukiem; 17-32 (160x); wys. paska 3 mm; długość paska 182 mm; nadruk poziomo; samoprzylepny; biały



nr kat.: 210-332/508-204

pasek oznacznikowy; jako arkusz A4; z nadrukiem; 17-32 (160x); wys. paska 3 mm; długość paska 182 mm; nadruk poziomo; samoprzylepny; biały



nr kat.: 210-332/500-206

pasek oznacznikowy; jako arkusz A4; z nadrukiem; 33-48 (160x); wys. paska 3 mm; długość paska 182 mm; nadruk poziomo; samoprzylepny; biały



nr kat.: 210-332/508-206

pasek oznacznikowy; jako arkusz A4; z nadrukiem; 33-48 (160x); wys. paska 3 mm; długość paska 182 mm; nadruk poziomo; samoprzylepny; biały

1.2.4 testowanie

1.2.4.1 akcesoria pomiarowe



nr kat.: 231-127

moduł pomiarowy ze stykiem języczkowym wtykany; do serii 236; raster 5 mm/0.197 in; 2,50 mm²; szary



nr kat.: 231-128

moduł pomiarowy ze stykiem języczkowym wtykany; raster 5,08 mm/0.2 in; 2,50 mm²; pomarańczowy

1.2.5 tulejka przewodowa

1.2.5.1 tulejka przewodowa

**nr kat.: 216-151**

tulejka przewodowa; tulejka do 0,25 mm²/ AWG 24; bez kołnierza z tworzywa; cynow. galwanicznie

**nr kat.: 216-302**

tulejka przewodowa; tulejka do 0,34 mm²/ AWG 22; z kołnierzem z tworzywa; cynow. galwanicznie; jasny turkus

**nr kat.: 216-141**

tulejka przewodowa; tulejka do 0,5 mm²/ AWG 20; bez kołnierza z tworzywa; cynow. galwanicznie; miedź elektrolityczna; krępowanie gazoszczelne; zgodnie z DIN 46228, część 1/08.92

**nr kat.: 216-101**

tulejka przewodowa; tulejka do 0,5 mm²/ AWG 22; bez kołnierza z tworzywa; cynow. galwanicznie; srebrny

**nr kat.: 216-262**

tulejka przewodowa; tulejka do 0,75 mm²/ AWG 18; z kołnierzem z tworzywa; cynow. galwanicznie; miedź elektrolityczna; krępowanie gazoszczelne; zgodnie z DIN 46228, część 4/09.90; szary

**nr kat.: 216-122**

tulejka przewodowa; tulejka do 0,75 mm²/ AWG 20; bez kołnierza z tworzywa; cynow. galwanicznie; srebrny

**nr kat.: 216-203**

tulejka przewodowa; tulejka do 1 mm²/ AWG 18; z kołnierzem z tworzywa; cynow. galwanicznie; czerwony

**nr kat.: 216-124**

tulejka przewodowa; tulejka do 1,5 mm²/ AWG 16; bez kołnierza z tworzywa; cynow. galwanicznie

**nr kat.: 216-224**

tulejka przewodowa; tulejka do 1,5 mm²/ AWG 16; z kołnierzem z tworzywa; cynow. galwanicznie; czarny



Wskazówki dotyczące obsługi

podłączanie przewodów

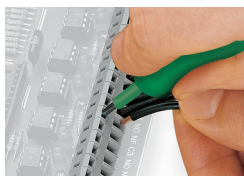

Podłączanie przewodów – przyrządem montażowym (szerokość klingi 3,5 mm)

Obsługa i wprowadzenie przewodu od tej samej strony

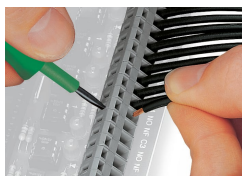

Podłączanie przewodów – przyrządem montażowym (szerokość klingi 3,5 mm)

Przyrząd montażowy wprowadzony pod kątem prostym względem podłączanego przewodu

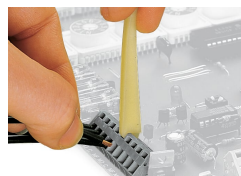

Podłączanie przewodów przyrządem montażowym



Powyższe przyrządy montażowe nadają się do oprzewodowania listw zaciskowych w warunkach warsztatowych i w przeciwieństwie do śrubokrętów zapewniają znacznie większy komfort pracy.

montaż



Umieszczenie listw zaciskowych jedna za drugą oszczędza miejsce – przesunięcie naprzemienne o pół szerokości rastra ułatwia podłączanie przewodów do przedniego rzędu nawet, gdy wyższe rzędy są już oprzewodowane.

montaż

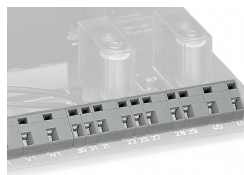

Kombinacja różnych rozmiarów rastra

oznaczenie



Opis poprzez nadruk fabryczny

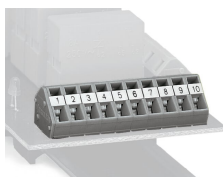

Opis przy pomocy samoprzylepnych paszków oznacznikowych